

Panasonic®

Manuel utilisateur

Systeme de reseau prive
Trousseau cles a distance

Modele **KX-HNK102EX1**



Vous venez d'acquérir un produit Panasonic et nous vous en remercions.

Le présent document vous indique comment utiliser le trousseau de cles à distance de manière correcte.

Pour plus de détails concernant l'utilisation du système, reportez-vous au Guide de l'utilisateur (page 13).

Veuillez lire le présent document avant d'utiliser l'appareil et le conserver pour référence ultérieure.



PNQX7979ZA

PNQX7979ZA CC0116WK0 (E)

Sommaire

Informations importantes

Informations sur les accessoires	3
À propos de ce système	4
Pour votre sécurité	4
Consignes de sécurité importantes	5
Pour des performances optimales	5
Autres informations	6

Configuration

Pièces et fonctions	8
Voyant LED	8
Vue d'ensemble de la configuration	9
Introduction des piles	10
Fixation du porte-clé	10
Enregistrement du trousseau	11
Plage de communication sans fil ...	11

Annexe

Utilisation du trousseau	13
Fonctionnalités disponibles lors de l'utilisation de l'application [Home Network]	13
Accès au Guide de l'utilisateur	13
Caractéristiques	14

Informations importantes

Informations sur les accessoires

Accessoires fournis

N°	Accessoire/Référence	Quantité
①	Pile*1	1
②	Porte-clé	1

*1 Lors du remplacement de la pile, reportez-vous aux spécifications de la pile détaillées dans la section "Alimentation électrique", à la page 14.

①



②



Autres informations

- La conception et les caractéristiques peuvent être modifiées sans préavis.
- Les illustrations figurant dans ce manuel peuvent différer légèrement du produit réel.

Marques commerciales

- iPhone et iPad sont des marques commerciales de Apple Inc., déposées aux États-Unis et dans d'autres pays.
- Android est une marque de Google Inc.
- Microsoft, Windows et Internet Explorer sont des marques commerciales, déposées ou non, de Microsoft Corporation aux États-Unis et/ou dans d'autres pays.
- Les autres marques commerciales mentionnées ici sont la propriété de leurs détenteurs respectifs.

Informations importantes

À propos de ce système

- Ce système est un système auxiliaire, il n'est pas conçu pour assurer une protection complète contre le vol. Panasonic décline toute responsabilité en cas de vol lors de l'utilisation de ce système.
- Les fonctionnalités sans fil du système sont soumises à des interférences, le fonctionnement ne peut donc être garanti dans toutes les situations. Panasonic décline toute responsabilité en cas de blessures ou de dommages suite à une panne ou une erreur de communication sans fil.

Pour votre sécurité

Pour éviter tout risque de dommages corporels ou matériels, voire d'accident mortel, lisez attentivement cette section avant d'utiliser l'appareil, de manière à être assuré que vous l'utilisez d'une façon appropriée et sûre.

ATTENTION

Connexion électrique

- Utilisez uniquement l'alimentation électrique indiquée sur le produit.
- Ne connectez pas de dispositifs autres que ceux spécifiés.

Installation

- Pour éviter tout risque d'incendie ou de décharge électrique, n'exposez jamais cet appareil à la pluie ou à une source d'humidité.
- Ne placez pas ou n'utilisez pas ce produit à proximité d'appareils à contrôle

automatique, tels que des portes automatiques ou des alarmes incendie. Les ondes radio émises par ce produit peuvent entraîner des dysfonctionnements de ces appareils et provoquer un accident.

Mesures de précaution

- Ne démontez pas le produit.

Précautions médicales

- Consultez le fabricant de tout appareil médical personnel (par exemple stimulateurs cardiaques ou aides auditives) pour vous assurer qu'ils sont correctement protégés contre l'énergie radioélectrique externe. Les fonctionnalités DECT utilisent une fréquence comprise entre 1,88 GHz et 1,90 GHz, avec une puissance de transmission maximale de 250 mW.
- N'utilisez pas ce produit dans les établissements de santé si la réglementation affichée dans ces zones vous interdit de le faire. Il est possible que les hôpitaux ou les établissements de santé utilisent des équipements potentiellement sensibles à l'énergie radioélectrique externe.

Pile au lithium CR

- Ne la rechargez pas, ne la démontez pas, ne la modifiez pas, ne la chauffez pas et ne la jetez pas dans un feu.
- Ne touchez pas aux bornes \oplus et \ominus avec des objets métalliques.
- Il existe un risque d'explosion si la pile est remplacée par un type de pile incorrect. Mettez la pile usagée au rebut conformément aux réglementations locales.
- Si l'électrolyte entre en contact avec les mains ou les vêtements, rincez abondamment à l'eau.

Informations importantes

- Si l'électrolyte entre en contact avec les yeux, ne vous frottez pas les yeux. Rincez-les abondamment à l'eau et consultez un médecin.

ATTENTION

Pile au lithium CR

- Utilisez uniquement la pile indiquée à la page 3.
- Insérez la pile correctement.
- Ne laissez pas la pile dans une voiture en plein soleil avec les portières et les fenêtres fermées pendant une période de temps prolongée.
- Retirez la pile si vous n'utilisez pas le produit pendant une période de temps prolongée. Conservez-la dans un lieu frais et sombre.
- Ne remplacez pas la pile avec les mains mouillées.
- Garder hors de portée des jeunes enfants. Il y a un risque d'ingestion. En cas d'ingestion de la pile, consultez immédiatement un médecin.
- Retirez les piles si elles ne fonctionnent plus. Il y a un risque de fuite, de surchauffe ou d'éclatement. Ne tentez pas d'utiliser une piles qui fuit.
- Manipulez les piles avec précaution. Ne mettez pas les piles en contact avec des matériaux conducteurs tels que bagues, bracelets ou clés car cela risquerait de provoquer un court-circuit et les piles et/ou les matériaux conducteurs pourraient surchauffer et occasionner des brûlures. Ne versez pas intentionnellement de l'eau sur la pile et ne la mouillez pas. Il y a un risque d'incendie et de fumée. Si la pile est mouillée, retirez-la immédiatement et contactez un centre de réparation agréé.

Consignes de sécurité importantes

Lorsque vous utilisez votre produit, observez toujours des précautions de sécurité élémentaires afin de réduire le risque d'incendie, de décharge électrique et de blessure, notamment :

1. N'utilisez pas ce produit à proximité d'eau, par exemple près d'une baignoire, d'un lavabo, d'un évier de cuisine ou d'un bac à lessive, dans un sous-sol humide ou au bord d'une piscine.
2. Utilisez uniquement les piles indiquées dans le présent document. N'incinerez pas les piles. Elles pourraient exploser. Elles doivent être mises au rebut conformément à la réglementation locale.

CONSERVEZ CES INSTRUCTIONS

Pour des performances optimales

Emplacement du hub et prévention du bruit

Le hub et autres appareils Panasonic compatibles utilisent des ondes radio pour communiquer les uns avec les autres.

- Pour bénéficier d'une zone de couverture maximale et éviter les bruits parasites, il est recommandé d'installer le hub comme indiqué ci-dessous :
 - à un emplacement pratique, élevé et central, sans obstacles entre l'appareil et le hub, dans un environnement intérieur ;
 - loin d'appareils électroniques tels que téléviseurs, radios, ordinateurs,

Informations importantes

périphériques sans fil ou autres téléphones ;

- loin de transmetteurs à radiofréquence (par exemple, antennes externes de stations de téléphonie mobile). (Évitez de placer le hub sur une baie vitrée ou à proximité d'une fenêtre.)
- Si la réception à l'emplacement du hub n'est pas satisfaisante, déplacez le hub vers un autre emplacement offrant une meilleure réception.

Environnement

- Maintenez le produit éloigné des appareils générant du bruit électrique, par exemple les lampes fluorescentes et les moteurs.
- Le produit ne devrait pas être exposé à de la fumée excessive, de la poussière, des températures élevées et des vibrations.
- Le produit ne devrait pas être exposé à la lumière directe du soleil.
- Ne placez pas d'objets lourds sur le produit.
- Maintenez l'appareil éloigné de toute source de chaleur (radiateur, autocuiseur, etc.) et ne le laissez pas dans une pièce où la température est inférieure à 0 °C ou supérieure à 40 °C.
- L'utilisation de ce produit à proximité d'appareils électriques peut causer des interférences. Éloignez-le des appareils électriques.

Autres informations

ATTENTION : il existe un risque d'explosion si la pile est remplacée par un type de pile incorrect. Mettez au rebut les piles usagées conformément aux instructions.

Entretien habituel

- Nettoyez la surface extérieure de l'appareil avec un chiffon doux humide.
- N'utilisez pas de benzène, diluant ou toute poudre abrasive.

Élimination des équipements et des piles usagés (uniquement en Union européenne et dans les pays ayant mis en place des systèmes de recyclage)

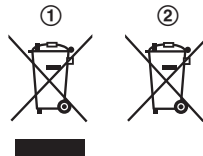

Apposés sur le produit lui-même, sur son emballage ou figurant dans la documentation qui l'accompagne, ces pictogrammes (①, ②) indiquent que les piles et les appareils électriques et électroniques usagés doivent être séparés des ordures ménagères.

Afin de permettre le traitement, la valorisation et le recyclage adéquats des piles et des appareils usagés, veuillez les porter à l'un des points de collecte prévus, conformément à la législation nationale en vigueur.

En les éliminant conformément à la réglementation en vigueur, vous contribuez à éviter le gaspillage de ressources précieuses ainsi qu'à protéger la santé humaine et l'environnement.

Pour de plus amples renseignements sur la collecte et le recyclage, veuillez vous renseigner auprès des collectivités locales. Le non-respect de la réglementation relative à l'élimination des déchets est passible d'une peine d'amende.



Informations importantes

Note relative au pictogramme des piles

Le pictogramme (②) peut être associé à un symbole chimique. Dans ce cas, il remplit également les exigences posées par la Directive relative au produit chimique concerné.

Note relative à la procédure de retrait des piles

Reportez-vous à la section "Introduction des piles" à la page 10.

Configuration

Pièces et fonctions

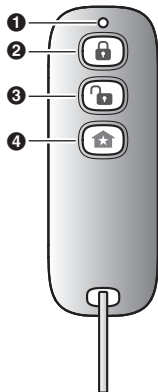

■ Vue avant

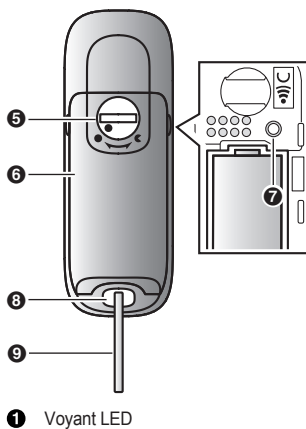

■ Vue arrière



1 Voyant LED

- 2 Bouton  (Armer : À l'extérieur)
Permet d'activer le système d'alarme à l'aide du mode **[Armer : À l'extérieur]**.
- 3 Bouton  (désactivation)
Permet de désactiver le système d'alarme.
- 4 Bouton  (intelligent)
Permet d'activer une prise intelligente, de déclencher le système d'alarme, etc.
- 5 Verrouillage du couvercle de la pile
- 6 Couvercle des piles
- 7 **[C]**
Permet d'enregistrer le trousseau de clés à distance au niveau du hub.
- 8 Œillet du porte-clé
- 9 Porte-clé

Voyant LED

Vous pouvez vérifier le statut du trousseau à l'aide du voyant LED.

Voyant	Etat
Eteint	Fonctionnement normal ou pas d'alimentation ¹
Orange, clignotant rapidement	Un signal est envoyé au hub (vous êtes en train d'appuyer sur un bouton) ²
Rouge, allumé	Mode [Armer : À l'extérieur] sélectionné (vous avez appuyé sur le bouton d'armement) ²

Configuration

Voyant	Etat
Vert, allumé	Mode [Désarmer] sélectionné (vous avez appuyé sur le bouton de désarmement) ou vous avez appuyé sur la touche intelligente*2
Rouge, clignotant	Le trousseau est hors de portée du hub ou ne peut communiquer avec le hub
Vert, clignotant lentement	Mode d'enregistrement (vous avez appuyé sans relâcher sur [•)(C))
Séquence répétitive de clignotement vert et rouge	Pile faible

*1 Le voyant LED s'allume pendant 2 secondes environ après l'appui sur une touche, puis s'éteint. Si le voyant LED ne s'allume pas lorsque vous appuyez sur une touche, il faut remplacer la pile.

*2 Le voyant LED n'indique l'état à distance que si le trousseau a été enregistré (page 11).

Vue d'ensemble de la configuration

1 Configuration initiale

Assurez-vous de pouvoir accéder au système à l'aide de votre appareil mobile. Pour plus de détails, reportez-vous au Guide de configuration du système fourni avec le hub.

2 Introduction des piles

Le trousseau fonctionne à l'aide d'une pile.

3 Enregistrement

L'enregistrement n'est requis que si le trousseau a été acheté séparément (pas dans le cadre d'un ensemble).

4 Vérification de la zone d'utilisation

Lisez les informations du présent document pour vous assurer que la zone d'utilisation souhaitée est adaptée au bon fonctionnement de l'appareil.

Configuration

Introduction des piles

- UTILISEZ UNIQUEMENT une pile au lithium CR2.
- Vérifiez la polarité (+, -).
- L'utilisation d'un objet métallique pour ouvrir le verrouillage peut le rayer.

- 1 Retirez le couvercle de la pile.
 - Insérez un objet plat et fin dans le verrouillage du couvercle de la pile et placez le verrouillage en position "déverrouillée", comme indiqué ci-dessous.



Verrouillé

Déverrouillé

- Saisissez les parties en retrait sur les côtés du couvercle de la pile (①) et soulevez le couvercle (②).

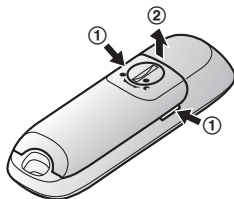

- 2 Introduisez les piles.

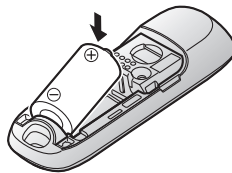

- 3 Fixez et verrouillez le couvercle de la pile.
 - Une fois le couvercle de la pile fixé, faites glisser le verrouillage en position déverrouillée.

Fixation du porte-clé

Fixez le porte-clé au trousseau comme indiqué.



Configuration

Enregistrement du trousseau

Cette procédure n'est pas requise pour les appareils inclus dans un ensemble.

Pour utiliser le trousseau, vous devez l'enregistrer au niveau du hub.
Si vous avez acheté les appareils séparément (pas dans le cadre d'un ensemble), vous devez enregistrer chaque appareil au niveau du hub.

Vous pouvez enregistrer chaque appareil à l'aide des boutons d'enregistrement ou de l'application **[Home Network]**.

À l'aide des boutons d'enregistrement

- Hub :**
Appuyez sans relâcher sur **[••]C** **OTHER DEVICE**] jusqu'à ce que le voyant LED clignote lentement en vert.
- Trousseau :**
Ouvrez le couvercle de la pile (page 10), puis appuyez sans relâcher sur **[••]C** à l'aide d'un objet avec une pointe fine jusqu'à ce que le voyant LED clignote lentement en vert (page 8).

- Une fois l'enregistrement terminé, le hub émet un long signal sonore.

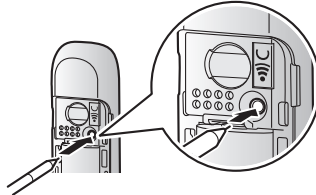

Remarques :

- Pour procéder à l'annulation sans enregistrer le trousseau, appuyez de nouveau sur la touche **[••]C** au niveau du hub et du trousseau.
- En cas d'échec de l'enregistrement, le hub émet plusieurs signaux sonores courts.

À l'aide de l'application

Lors de l'enregistrement du trousseau à l'aide de l'application **[Home Network]**, vous pouvez attribuer un nom à vos appareils. Pour plus d'informations, reportez-vous au Guide de l'utilisateur (page 13).

Plage de communication sans fil

La plage de communication sans fil de chaque appareil du système par rapport au hub est d'environ 50 m à l'intérieur et d'environ 300 m à l'extérieur. Il est possible que la communication sans fil ne soit pas fiable lorsque les obstacles suivants se trouvent entre le hub et les appareils.

- Écrans ou portes en métal
- Murs isolés avec des feuilles d'aluminium

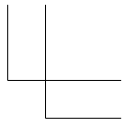
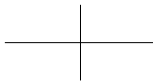
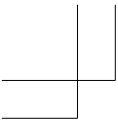

Configuration

- Murs en béton ou en tôle ondulée
- Fenêtres à double vitrage
- Plusieurs murs
- Lorsque les appareils se situent à des étages différents ou dans différents bâtiments

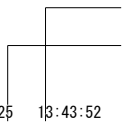
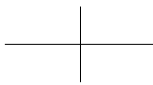
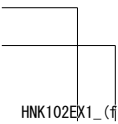
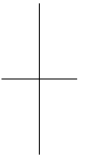
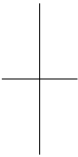



Utilisation du trousseau

Changement du mode d'armement

Appuyez sur le bouton du mode d'activation souhaité.

- Le voyant LED s'allume pendant environ 2 secondes en fonction du mode d'activation (page 8).
- Si vous modifiez le mode d'activation avec le trousseau de clés à distance, les icônes du mode d'activation affichées sur l'application ne changent pas automatiquement. Les icônes du mode d'armement affichées se mettent à jour quand l'application actualise l'écran d'accueil.

Annulation d'une alerte

Lorsque le hub émet une alerte, vous pouvez appuyer sur  ou  au niveau du trousseau de clés à distance pour annuler l'alerte.

- Lorsque le trousseau de clés à distance annule l'alerte, le voyant LED s'allume pendant environ 2 secondes.

Utilisation du bouton intelligent

Vous pouvez utiliser le bouton intelligent du trousseau de clés à distance pour activer une prise intelligente, déclencher le système d'alarme, etc.

Utilisez l'application **[Home Network]** pour modifier la fonctionnalité attribuée au bouton intelligent. Pour plus d'informations, reportez-vous au Guide de l'utilisateur (page 13).

Fonctionnalités disponibles lors de l'utilisation de l'application [Home Network]



Certaines des fonctionnalités disponibles lors de l'utilisation de l'application **[Home Network]** sont répertoriées ci-dessous.

Pour plus d'informations, reportez-vous au Guide de l'utilisateur (page 13).

- **Système d'alarme**
Vous pouvez utiliser l'application pour armer et désarmer le système d'alarme.
- **Gestion des appareils**
Vous pouvez utiliser l'application pour modifier le nom du trousseau et attribuer une fonctionnalité au bouton intelligent du trousseau de clés à distance.

Accès au Guide de l'utilisateur

Le Guide de l'utilisateur regroupe des documents en ligne qui vous aident à profiter pleinement de l'application **[Home Network]**.

- 1 iPhone/iPad**
Appuyez sur  au niveau de l'écran d'accueil de l'application.
Appareils Android™
Appuyez sur  ou appuyez sur le bouton de menu du dispositif mobile au niveau de l'écran d'accueil de l'application.
- 2 Appuyez sur [Guide de l'utilisateur].**

Annexe

Remarques :

- Les versions 8 et antérieures de l'application Microsoft® Windows® Internet Explorer® ne sont pas prises en charge.
- Les versions 4.1 et plus récentes de l'application Android sont recommandées.
- Vous pouvez également accéder au Guide de l'utilisateur à partir de la page Web indiquée ci-dessous.



www.panasonic.net/pcc/support/tel/homenetwork/manual/

Caractéristiques

- **Normes**
DECT (Digital Enhanced Cordless Telecommunications : télécommunications numériques sans fil améliorées)
 - **Plage de fréquences**
DECT : 1,88 GHz – 1,90 GHz
 - **Puissance de transmission de radiofréquence**
Environ 10 mW (puissance moyenne par canal)
 - **Alimentation électrique**
Pile au lithium CR2 (CR15H270) (1 × 3,0 V, 850 mAh)
 - **Conditions de fonctionnement**
0 °C – 40 °C
 - **Autonomie assurée par la pile**
Environ 2 ans (lorsque le trousseau est utilisé 10 fois par jour, à une température ambiante de 25 °C)*1
 - **Dimensions (hauteur x largeur x profondeur)**
77 mm × 27 mm × 18 mm (sans le porte-clé fixé)
 - **Poids**
Environ 17 g, sans la pile et sans le porte-clé fixé
- *1 Il est possible que la durée de vie de la pile soit réduite selon l'environnement de fonctionnement et selon que le trousseau est utilisé lorsqu'il se trouve hors de portée du hub.

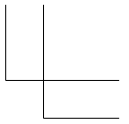
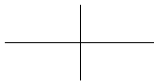
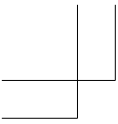

Notes

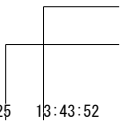
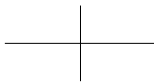
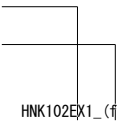

Références à nous communiquer lors de tout contact

Il est recommandé de garder ces informations à portée de main lors de toute demande de réparation sous garantie.

N° de série	Date d'achat
(sur le carton du produit)	
Nom et adresse du vendeur	

Joignez votre ticket de caisse ici.

C€0470

Panasonic System Networks Co., Ltd.

1-62, 4-chome, Minoshima, Hakata-ku, Fukuoka 812-8531, Japan

© Panasonic System Networks Co., Ltd. 2016

Panasonic®

Bedienungsanleitung

Heimnetzwerkssystem
Schlüsselanhänger-Fernbedienung
Modellbez. **KX-HNK102EX1**



Vielen Dank, dass Sie sich für den Kauf eines Panasonic-Produkts entschieden haben.

In diesem Dokument wird die sachgemäße Bedienung der Schlüsselanhänger-Fernbedienung erklärt.
Weitere Informationen zur Verwendung des Systems finden Sie in der Bedienungsanleitung (Seite 13).

Bitte lesen Sie dieses Dokument durch, bevor Sie das Gerät in Betrieb nehmen und bewahren Sie es als zukünftige Referenz gut auf.

Inhalt

Wichtige Informationen

Zubehör-Informationen	3
Hinweise zum System	4
Für Ihre Sicherheit	4
Wichtige Sicherheitshinweise	5
Für eine optimale Leistung	6
Weitere Hinweise	6

Installation

Bezeichnungen und Funktionen der Teile	8
LED-Anzeige	8
Einrichtungsübersicht	9
Einsetzen der Batterie	10
Anbringen des Schlüsselrings	10
Registrieren der Fernbedienung	11
Reichweite der drahtlosen Kommunikation	11

Anhang

Verwendung der Fernbedienung ...	13
Verfügbare Funktionen bei Verwendung der [Home Network]- App	13
Zugriff auf Bedienungsanleitung	13
Technische Daten	14

Wichtige Informationen

Zubehör-Informationen

Mitgeliefertes Zubehör

Nr.	Zubehör/Teilenummer	Menge
①	Batterie*1	1
②	Schlüsselring	1

*1 Beachten Sie beim Wechseln der Batterie die Spezifikationen der Batterie unter "Stromversorgung" auf Seite 14.

①



②



Weitere Hinweise

- Design und Spezifikationen können ohne Ankündigung geändert werden.
- Die in dieser Bedienungsanleitung verwendeten Abbildungen können vom eigentlichen Produkt geringfügig abweichen.

Warenzeichen

- iPhone und iPad sind eingetragene Marken der Apple Inc. in den USA und anderen Ländern.
- Android ist eine Marke der Google Inc.
- Microsoft, Windows und Internet Explorer sind eingetragene Marken oder Marken der Microsoft Corporation in den USA und/oder anderen Ländern.
- Alle anderen hier erwähnten Warenzeichen sind das Eigentum der jeweiligen Unternehmen.

Wichtige Informationen

Hinweise zum System

- Dieses System ist ein Zusatzsystem; es ist nicht dafür vorgesehen, vollständigen Schutz vor Sachschäden zu bieten. Panasonic haftet nicht für den Fall, dass Sachschäden auftreten, während dieses System in Betrieb ist.
- Die drahtlosen Funktionen des Systems sind Störungen ausgesetzt, daher kann die Funktion nicht in allen Situationen garantiert werden. Panasonic haftet nicht für Verletzungen oder Sachschäden, die bei Fehlern oder Ausfall der drahtlosen Kommunikation auftreten.

Für Ihre Sicherheit

Lesen Sie diesen Abschnitt vor Inbetriebnahme des Produkts sorgfältig durch, um ernsthafte bzw. lebensgefährliche Verletzungen oder Sachbeschädigungen zu vermeiden und einen ordnungsgemäßen und sicheren Betrieb zu gewährleisten.

WARNUNG

Stromanschluss

- Verwenden Sie nur die am Produkt angegebene Stromquelle.
- Schließen Sie keine Geräte an, die nicht zugelassen sind.

Installation

- Um Feuer und elektrische Schläge zu vermeiden, sollten Sie dieses Gerät niemals Regen oder Feuchtigkeit aussetzen.

- Stellen Sie das Produkt nicht in der Nähe automatisch gesteuerter Geräte, wie zum Beispiel Automatiktüren oder Feuermeldern, auf und verwenden Sie es nicht in der Nähe solcher Geräte. Von dem Produkt abgegebene Funkwellen können Fehlfunktionen anderer Geräte verursachen und damit zu Unfällen führen.

Vorsichtsmaßnahmen

- Bauen Sie das Produkt nicht auseinander.

Medizinische Informationen

- Wenden Sie sich an den Hersteller Ihrer persönlichen medizinischen Geräte, wie zum Beispiel Herzschrittmacher oder Hörgerät, um zu erfahren, ob diese ausreichend gegen externe Hochfrequenzenergie abgeschirmt sind. DECT-Funktionen arbeiten im Bereich zwischen 1,88 GHz und 1,90 GHz mit einer maximalen Übertragungsleistung von 250 mW.
- Verwenden Sie das Produkt nicht in Gesundheitseinrichtungen, wenn Bestimmungen auf dem Gelände Sie anweisen, solche Geräte nicht zu verwenden. In Krankenhäusern oder Gesundheitseinrichtungen werden möglicherweise Geräte verwendet, die empfindlich auf externe Hochfrequenzenergie reagieren.

CR-Lithium-Batterie

- Nicht aufladen, zerlegen, umarbeiten, erwärmen oder ins Feuer werfen.
- Berühren Sie die Anschlussklemmen \oplus und \ominus nicht mit Metallobjekten.
- Es besteht Explosionsgefahr, wenn die Batterie durch einen falschen Typ ausgetauscht wird. Entsorgen Sie

Wichtige Informationen

gebrauchte Batterien gemäß den geltenden Vorschriften.

- Wenn Ihre Hände oder die Kleidung in Kontakt mit Elektrolyt kommen, waschen Sie das Elektrolyt gründlich mit Wasser ab.
- Falls Elektrolyt in Kontakt mit Ihren Augen kommt, reiben Sie sich niemals die Augen. Spülen Sie die Augen gründlich mit Wasser und wenden Sie sich an einen Arzt.

VORSICHT

CR-Lithium-Batterie

- Verwenden Sie nur die auf Seite 3 angegebene Batterie.
- Legen Sie die Batterie richtig ein.
- Lassen Sie die Batterie nicht längere Zeit bei geschlossenen Türen und Fenstern in einem Fahrzeug liegen, in dem sie direktem Sonnenlicht ausgesetzt ist.
- Entfernen Sie die Batterie, wenn Sie das Produkt längere Zeit nicht verwenden. Bewahren Sie das Produkt an einem kühlen, dunklen Ort auf.
- Wechseln Sie die Batterie nicht mit nassen Händen aus.
- Außerhalb der Reichweite von Kindern aufbewahren. Es besteht das Risiko des Verschluckens. Wenn die Batterie verschluckt wird, suchen Sie sofort einen Arzt auf.
- Entfernen Sie die Batterie, wenn sie nicht mehr verwendet werden kann. Es besteht ein Risiko des Auslaufens, der Überhitzung und des Aufreißens. Verwenden Sie eine Batterie nicht mehr, wenn sie ausläuft.
- Lassen Sie im Umgang mit Batterien Vorsicht walten. Lassen Sie keine leitenden Materialien, wie beispielsweise Ringe, Armbänder oder Schlüssel, die

Batterien berühren, da dies zu einem Kurzschluss führen kann, bei dem sich die Batterie und/oder die leitenden Materialien überhitzen und somit Verbrennungen verursachen können. Nicht absichtlich Wasser auf eine Batterie gießen oder eine Batterie nass werden lassen. Es besteht Brand- und Rauchgefahr. Eine nasse Batterie unverzüglich entfernen und einen autorisierten Kundendienst aufsuchen.

Wichtige Sicherheitshinweise

Bei der Verwendung des Produktes müssen immer grundlegende Sicherheitsregeln beachtet werden, um das Risiko von Feuer, elektrischen Schlägen und Verletzungen zu vermeiden. Beachten Sie dabei Folgendes:

1. Verwenden Sie dieses Produkt nicht in der Nähe von Wasser, beispielsweise nahe einer Badewanne, einem Waschbecken, einer Küchenspüle oder einer Waschwanne, in einem feuchten Keller oder in der Nähe eines Pools.
2. Verwenden Sie nur Batterien, die in diesem Dokument angegeben sind. Zum Entsorgen nicht ins Feuer werfen. Die Batterie(n) kann/können explodieren. Beachten Sie eventuelle speziell lokal geltende Entsorgungsvorschriften.

BEWAHREN SIE DIESE BEDIENUNGSANLEITUNG GUT AUF

Wichtige Informationen

Für eine optimale Leistung

Standort der Basisstation/Störungen vermeiden

Die Basisstation und andere kompatible Panasonic-Geräte kommunizieren über Funkwellen miteinander.

- Für eine störungsfreie Kommunikation bei maximaler Reichweite stellen Sie die Basisstation wie folgt auf:
 - In Innenräumen an einem zugänglichen, hohen und zentralen Standort ohne Hindernisse zwischen dem Produkt und der Basisstation.
 - Nicht in die Nähe von elektronischen Geräten, wie TV, Radio, PCs, sonstige schnurlose Geräte und Telefonen.
 - Nicht in Richtung von Hochfrequenzsendern, wie externen Mobilfunksendemasten. (Stellen Sie die Basisstation nicht in einer Fensternische oder in der Nähe eines Fensters auf.)
- Wenn der Empfang für eine Basisstation nicht ausreichend ist, stellen Sie die Basisstation an einem anderen Ort auf, um einen besseren Empfang zu erzielen.

Betriebsumgebung

- Halten Sie das Produkt von Vorrichtungen, wie Neonröhren und Motoren, fern, da diese elektrische Störungen erzeugen.
- Das Produkt muss vor übermäßigem Rauch, Staub, hohen Temperaturen und Vibrationen geschützt werden.
- Das Produkt darf nicht direkter Sonneneinstrahlung ausgesetzt werden.
- Legen Sie keine schweren Gegenstände auf das Produkt.

- Betreiben Sie das Produkt nicht in der Nähe von Wärmequellen, wie Heizungen, Kochern usw. Stellen Sie dieses Produkt nicht in Räumen auf, in denen die Temperatur unter 0 °C oder über 40 °C liegt.
- Der Gebrauch dieses Produkts in der Nähe elektrischer Geräte kann Störungen verursachen. Halten Sie mit dem Produkt einen Abstand zu anderen elektrischen Geräten ein.

Weitere Hinweise

VORSICHT: Explosionsgefahr bei Verwendung nicht geeigneter Batterien. Entsorgen Sie gebrauchte Batterien gemäß den Anweisungen.

Pflege

- Wischen Sie die Außenflächen des Produkts mit einem weichen feuchten Tuch ab.
- Verwenden Sie kein Benzin, Verdünnler oder Scheuermittel.

Entsorgung von Altgeräten und Batterien (Nur für die Europäische Union und Länder mit Recyclingsystemen)

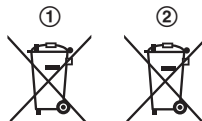

Diese Symbole (①, ②) auf den Produkten, der Verpackung und/oder den Begleitdokumenten bedeuten, dass gebrauchte elektrische und elektronische Produkte sowie Batterien nicht in den



Wichtige Informationen

allgemeinen Hausmüll gegeben werden dürfen.
Bitte führen Sie alte Produkte und verbrauchte Batterien zur Behandlung, Aufarbeitung bzw. zum Recycling gemäß den gesetzlichen Bestimmungen den zuständigen Sammelpunkten zu. Indem Sie diese Produkte ordnungsgemäß entsorgen, helfen Sie dabei, wertvolle Ressourcen zu schützen und eventuelle negative Auswirkungen auf die menschliche Gesundheit und die Umwelt zu vermeiden. Für mehr Informationen zu Sammlung und Recycling, wenden Sie sich bitte an Ihren örtlichen Abfallentsorgungsdienstleister. Gemäß Landesvorschriften können wegen nicht ordnungsgemäßer Entsorgung dieses Abfalls Strafgeelder verhängt werden.



Hinweis zum Batteriesymbol

Dieses Symbol (Ⓢ) kann in Kombination mit einem chemischen Symbol verwendet werden. In diesem Fall erfüllt es die Anforderungen derjenigen Richtlinie, die für die betreffende Chemikalie erlassen wurde.

Hinweis zur Batterieentfernung

Siehe "Einsetzen der Batterie" auf Seite 10.

Installation

Bezeichnungen und Funktionen der Teile

■ Vorderansicht

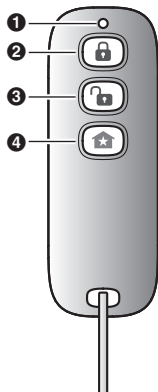

■ Rückansicht

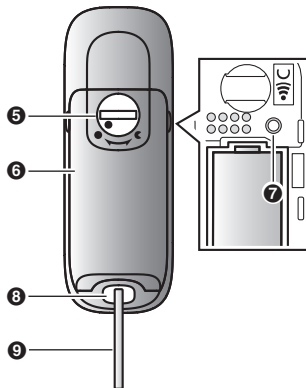

- 1 LED-Anzeige
- 2  (Aktivieren : Außer Haus) Taste
Schaltet die Alarmanlage für den Modus **[Aktivieren : Außer Haus]** scharf.
- 3  (Scharfschaltung aus) Taste
Schaltet die Scharfschaltung der Alarmanlage aus.
- 4  (Smart) Taste
Zum Einschalten von Smart Plugs, Auslösen der Alarmanlage, usw.
- 5 Verriegelung der Batterieabdeckung
- 6 Akkufachabdeckung
- 7  Zum Registrieren der Schlüsselanhänger-Fernbedienung in der Basisstation.
- 8 Schlüsselringöse
- 9 Schlüsselring

LED-Anzeige

Sie können anhand der LED-Anzeige den Status der Fernbedienung überprüfen.

Anzeige	Status
Aus	Normaler Betrieb oder kein Strom ¹
Orange, blinkt schnell	Signal wird zur Basisstation gesendet (eine Taste wird gedrückt) ²
Rot, leuchtet	Modus [Aktivieren : Außer Haus] ausgewählt (die Scharfschaltungstaste wird gedrückt) ²

Installation

Anzeige	Status
Grün, leuchtet	Modus [Deaktivieren] ausgewählt (die Taste Scharfschaltung aus wird gedrückt) oder die Smart-Taste wird gedrückt*2
Rot, blinkt	Fernbedienung ist außerhalb der Reichweite der Basisstation oder konnte mit der Basisstation nicht kommunizieren
Grün, blinkt langsam	Registrierungsmodus (Sie haben [••]C gedrückt gehalten)
Wiederholtes Muster von Blinken in grün und Blinken in rot	Batterie schwach

*1 Die LED leuchtet ca. 2 Sekunden lang nach einem Tastendruck und erlischt dann. Wenn die LED-Anzeige nach einem Tastendruck nicht leuchtet, muss die Batterie ersetzt werden.

*2 Die LED-Anzeige zeigt den Fernbedienungsstatus nicht an, wenn die Fernbedienung nicht registriert wurde (Seite 11).

Einrichtungsübersicht

1 Ersteinrichtung

Stellen Sie sicher, dass Sie mit Ihrem mobilen Gerät auf das System zugreifen können. Weitere Informationen finden Sie in der mit der Basisstation gelieferten Anleitung zur Systemeinrichtung.

2 Einlegen der Batterie

Die Fernbedienung wird mit Batterien betrieben.

3 Registrierung

Nur erforderlich, wenn die Fernbedienung getrennt erworben wurde (d. h. nicht als Teil eines Pakets).

4 Überprüfen des Nutzungsbereichs

Lesen Sie die Informationen in diesem Dokument, um zu überprüfen, ob der gewünschte Nutzungsbereich für den ordnungsgemäßen Betrieb geeignet ist.

Installation

Einsetzen der Batterie

- VERWENDEN SIE NUR eine CR2-Lithium-Batterie.
- Überprüfen Sie die Polung (+, -).
- Bei Verwendung eines Metallobjektes zum Öffnen der Verriegelung kann die Verriegelung zerkratzt werden.

- 1 Batterieabdeckung entfernen.
 - Setzen Sie einen dünnen, flachen Gegenstand in die Verriegelung der Batterieabdeckung ein und drehen Sie sie in die Position "Entriegelt" (siehe Abbildung unten).



Verriegelt Entriegelt

- Heben Sie die Batterieabdeckung (①) an den eingebuchteten Seiten an (②).

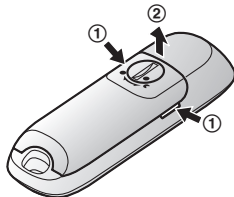

- 2 Legen Sie die Batterie ein.

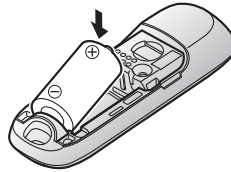

- 3 Batterieabdeckung einsetzen und verriegeln.
 - Drehen Sie die Verriegelung nach dem Einsetzen der Batterieabdeckung in die Position "Verriegelt".

Anbringen des Schlüsselrings

Bringen Sie den Schlüsselring der Abbildung entsprechend an der Fernbedienung an.



Registrieren der Fernbedienung

Dieser Vorgang ist nicht erforderlich bei Geräten, die als Teil eines Pakets geliefert wurden.

Vor der Verwendung der Fernbedienung muss diese in der Basisstation registriert werden.

Wenn Sie Geräte separat gekauft haben (d. h. nicht als Teil eines Pakets), müssen Sie jedes Gerät in der Basisstation registrieren.

Sie können die einzelnen Geräte mit den Registrierungstasten oder der **[Home Network]-App** registrieren.

Verwendung der Registrierungstasten

- 1 Basisstation:**
Halten Sie **[➔]C OTHER DEVICE** gedrückt, bis die LED-Anzeige langsam grün blinkt.
- 2 Fernbedienung:**
Öffnen Sie die Batterieabdeckung (Seite 10) und halten Sie dann **[➔]C** mit einem Gegenstand mit dünner Spitze gedrückt, bis die LED-Anzeige langsam grün blinkt (Seite 8).

- Nach Abschluss der Registrierung gibt die Basisstation einen langen Signalton aus.

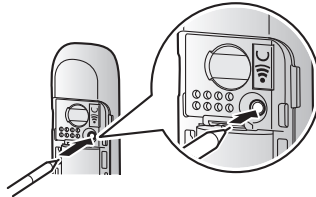

Hinweis:

- Um die Registrierung der Fernbedienung abzubrechen, drücken Sie **[➔]C** an der Basisstation und an der Fernbedienung erneut.
- Wenn die Registrierung nicht möglich war, gibt die Basisstation mehrere kurze Signaltöne aus.

Verwendung der App

Wenn Sie die Fernbedienung mit der **[Home Network]-App** registrieren, können Sie den Geräten einen Namen zuweisen. Weitere Informationen finden Sie in der Bedienungsanleitung (Seite 13).

Reichweite der drahtlosen Kommunikation

Die Reichweite der drahtlosen Kommunikation jedes Geräts im System beträgt ab der Basisstation ca. 50 m in Gebäuden und ca. 300 m im Freien. Die drahtlose Kommunikation ist möglicherweise unzuverlässig, wenn sich die folgenden Hindernisse zwischen der Basisstation und anderen Geräten befinden.

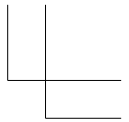
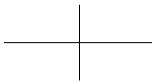
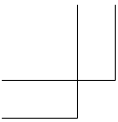

Installation

- Metalltüren oder -jalousien
- Wände mit Aluminiumblech zur Dämmung
- Wände aus Beton oder Wellblech
- Doppelt verglaste Fenster
- Mehrere Wände
- Bei Verwendung der Geräte auf unterschiedlichen Stockwerken oder in unterschiedlichen Gebäuden

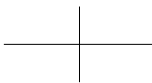
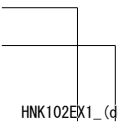
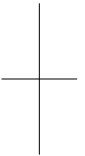

Verwendung der Fernbedienung

Änderung des Scharfschaltungsmodus

Drücken Sie die Taste für den gewünschten Scharfschaltungsmodus.

- Die LED-Anzeige leuchtet ca. 2 Sekunden lang entsprechend dem Scharfschaltungsmodus (Seite 8).
- Wenn der Scharfschaltungsmodus mit der Schlüsselanhänger-Fernbedienung geändert wird, werden die in der App angezeigten Symbole für den Scharfschaltungsmodus nicht automatisch geändert. Die Symbole für den Scharfschaltungsmodus werden aktualisiert, wenn die App die Startseite aktualisiert.

Ausschalten des Warnsignals

Wenn die Basisstation ein Warnsignal ausgibt, können Sie das Warnsignal mit



Schlüsselanhänger-Fernbedienung quittieren.

- Wenn die Schlüsselanhänger-Fernbedienung das Warnsignal quittiert, leuchtet die LED-Anzeige ca. 2 Sekunden lang.

Verwendung der Smart-Taste

Mit der Smart-Taste der Schlüsselanhänger-Fernbedienung können Sie einen Smart Plug einschalten, die Alarmanlage auslösen, usw. Verwenden Sie die **[Home Network]-App**, um die der Smart-Taste zugewiesene Funktion zu ändern. Weitere Informationen

finden Sie in der Bedienungsanleitung (Seite 13).



Verfügbare Funktionen bei Verwendung der [Home Network]-App

Einige der Funktionen, die bei Verwendung der **[Home Network]-App** verfügbar sind, werden unten aufgeführt. Weitere Informationen finden Sie in der Bedienungsanleitung (Seite 13).

- **Alarmsystem**
Sie können die Alarmanlage mit der App aktivieren und deaktivieren.
- **Geräteverwaltung**
Mit der App können Sie den Namen der Fernbedienung ändern und der Smart-Taste der Schlüsselanhänger-Fernbedienung eine Funktion zuweisen.

Zugriff auf Bedienungsanleitung

Die Bedienungsanleitung ist eine Sammlung von Online-Dokumenten, die Sie dabei unterstützen, die **[Home Network]-App** optimal zu nutzen.

- 1 iPhone/iPad**
Tippen Sie auf  auf der Startseite der App.
Android™-Geräte
Tippen Sie auf  oder drücken Sie die Menütaste Ihres mobilen Geräts auf der Startseite der App.
- 2** Tippen Sie auf **[Bedienungsanleitung]**.

Anhang

Hinweis:

- Microsoft® Windows® Internet Explorer® 8 und frühere Versionen werden nicht unterstützt.
- Android 4.1 oder höhere Versionen werden empfohlen.
- Sie können die Bedienungsanleitung auch auf der unten aufgeführten Website aufrufen.



www.panasonic.net/pcc/support/tel/homenetwork/manual/

Technische Daten

- **Standards**
DECT (Digital Enhanced Cordless Telecommunications)
 - **Frequenzbereich**
DECT: 1,88 GHz – 1,90 GHz
 - **RF-Übertragungsleistung**
Ca. 10 mW (durchschnittliche Leistung pro Kanal)
 - **Stromversorgung**
Lithium-Batterie CR2 (CR15H270)
(1 × 3,0 V, 850 mAh)
 - **Betriebsbedingungen**
0 °C – 40 °C
 - **Batterie-Betriebsdauer**
Ca. 2 Jahre (wenn die Fernbedienung 10 Mal am Tag und in einer Umgebung mit 25 °C) verwendet wird*¹
 - **Abmessungen (Höhe × Breite × Tiefe)**
77 mm × 27 mm × 18 mm
(ohne Schlüsselring)
 - **Masse (Gewicht)**
Ca. 17 g, ohne Batterie und ohne Schlüsselring
- *¹ Die Batterielebensdauer kann sich je nach Betriebsumgebung und bei Verwendung der Fernbedienung außerhalb der Reichweite der Basisstation verkürzen.

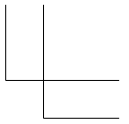
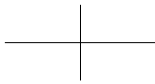
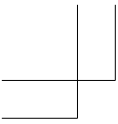

Notizen

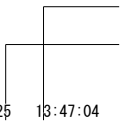
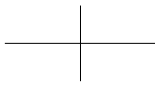
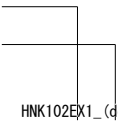
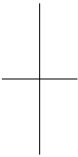

Zur künftigen Bezugnahme

Wir empfehlen folgende Informationen zu notieren und aufzubewahren, da diese bei möglichen Reparaturen im Rahmen der Garantie benötigt werden.

Seriennummer	Datum des Kaufs
(auf der Kartonschachtel des Produkts)	
Name und Adresse des Händlers	

Heften Sie den Kaufbeleg hier an.

C€0470

Panasonic System Networks Co., Ltd.

1-62, 4-chome, Minoshima, Hakata-ku, Fukuoka 812-8531, Japan

© Panasonic System Networks Co., Ltd. 2016